

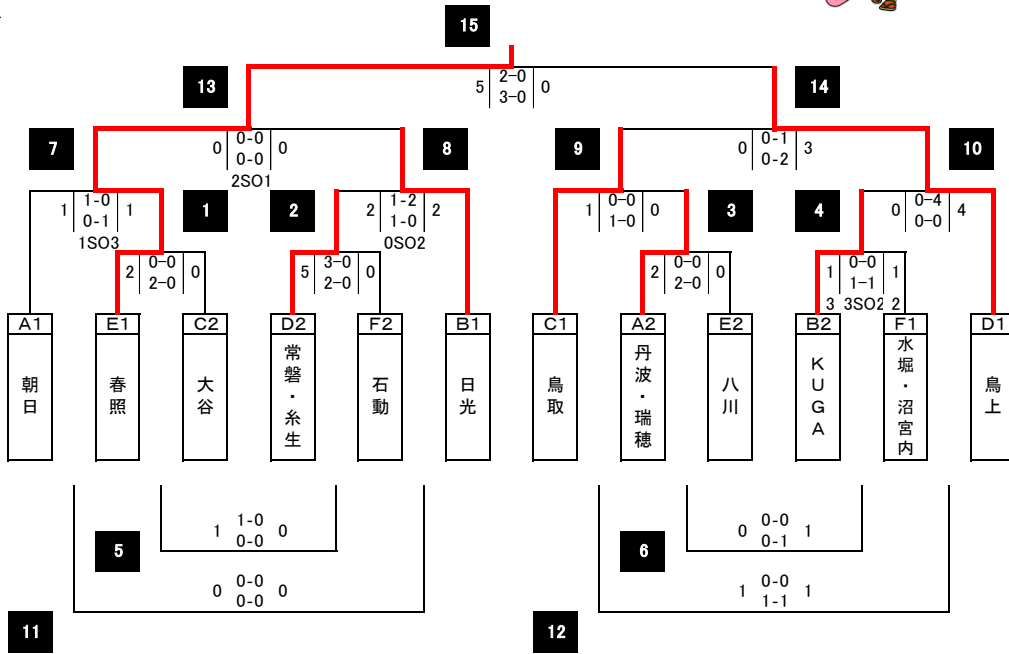

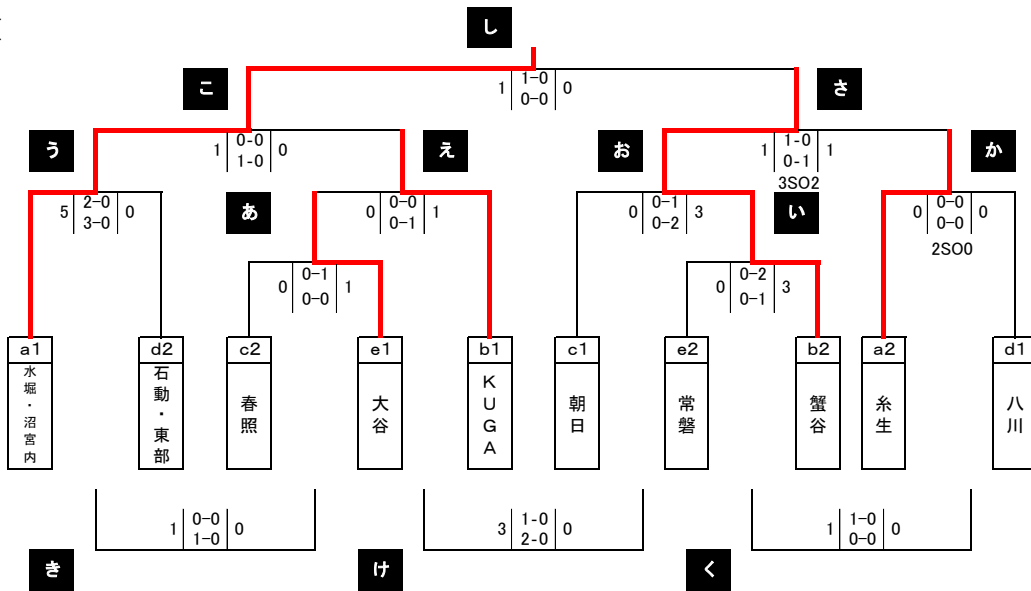

男子の部 決勝トーナメント



女子の部 決勝トーナメント





第39回全国スポーツ少年団ホッケー交流大会
【男子の部 フレンドリーリーグ】

FA	フリーデン	はんのう	南アルプス	勝点	勝	分	負	順位
フリーデンホッケースポーツ少年団 (A3位)		FA① ○ 4 3 - 0 0 1 - 0	FA③ ○ 2 2 - 0 0 0 - 0	6	2	0	0	1
はんのうホッケースポーツ少年団 (D3位)	FA① ● 0 0 - 3 4 0 - 1		FA② ● 0 0 - 1 1 0 - 0	0	0	0	2	3
南アルプスホッケースポーツ少年団 (C4位)	FA③ ● 0 0 - 2 2 0 - 0	FA② ○ 1 1 - 0 0 0 - 0		3	1	0	1	2



順位別チーム

順位	チーム
1	フリーデン
2	南アルプス
3	はんのう

FB	広島	各務原	彦根	勝点	勝	分	負	順位
広島ホッケースポーツ少年団 (B3位)		FB① ○ 2 1 - 0 1 1 - 1	FB③ ○ 3 2 - 0 0 1 - 0	6	2	0	0	1
各務原市ホッケースポーツ少年団 (E3位)	FB① ● 1 0 - 1 2 1 - 1		FB② ○ 2 1 - 0 1 1 - 1	3	1	0	1	2
彦根ワイルドキッズ若菜スポーツ少年団 (A4位)	FB③ ● 0 0 - 2 3 0 - 1	FB② ● 1 0 - 1 2 1 - 1		0	0	0	2	3

順位別チーム



順位	チーム
1	広島
2	各務原
3	彦根

FC	横田	伊万里	Echizen	勝点	勝	分	負	順位
横田小ホッケースポーツ少年団 (C3位)		FC① ● 0 0 - 0 1 0 - 1	FC③ ○ 3 0 - 0 0 3 - 0	3	1	0	1	2
伊万里少年ホッケースポーツ少年団 (F3位)	FC① ○ 1 0 - 0 0 1 - 0		FC② ○ 2 2 - 1 1 0 - 0	6	2	0	0	1
Echizen HOMES'スポーツ少年団 (B4位)	FC③ ● 0 0 - 0 3 0 - 3	FC② ● 1 1 - 2 2 0 - 0		0	0	0	2	3

順位別チーム

順位	チーム
1	伊万里
2	横田
3	Echizen

【男子の部 フレンドリー決勝リーグ】



FD	フリーデン	広島	伊万里	勝点	勝	分	負	順位
フリーデンホッケースポーツ少年団 (FA1位)		FD① ● 2 1 - 1 3 1 - 2	FD③ ○ 11 4 - 0 0 7 - 0	3	1	0	1	2
広島ホッケースポーツ少年団 (FB1位)	FD① ○ 3 1 - 1 2 2 - 1		FD② ○ 6 1 - 0 0 5 - 0	6	2	0	0	1
伊万里少年ホッケースポーツ少年団 (FC1位)	FD③ ● 0 0 - 4 11 0 - 7	FD② ● 0 0 - 1 6 0 - 5		0	0	0	2	3

順位別チーム

順位	チーム
1	広島
2	フリーデン
3	伊万里



第39回全国スポーツ少年団ホッケー交流大会

【女子の部 フレンドリーリーグ】

fa	鳥取	日光	Echizen	勝点	勝	分	負	順位
鳥取Jホッケークラブスポーツ少年団 (a3位)		faア ○ 2 0 - 0 0	faウ ○ 2 2 - 0 0	6	2	0	0	1
日光Berry'sホッケースポーツ少年団 (d3位)	faア ● 0 0 - 0 2		faイ ● 1 1 - 2 2	0	0	0	2	3
Echizen HOMES'スポーツ少年団 (b4位)	faウ ● 0 0 - 2 2	faイ ○ 2 2 - 1 1		3	1	0	1	2

順位	チーム
1	鳥取
2	Echizen
3	日光

6

fb	丹波・瑞穂	横田	はんのう	勝点	勝	分	負	順位
丹波・瑞穂ホッケースポーツ少年団 (b3位)		fbア ● 0 0 - 1 2	fbウ ● 0 0 - 1 1	0	0	0	2	3
横田小ホッケースポーツ少年団 (e3位)	fbア ○ 2 1 - 0 0		fbイ △ 0 0 - 0 0	4	1	1	0	1
はんのうホッケースポーツ少年団 (c4位)	fbウ ○ 1 1 - 0 0	fbイ △ 0 0 - 0 0		4	1	1	0	2

順位	チーム
1	横田
2	はんのう
3	丹波・瑞穂

6

fc	南アルプス	広島	彦根	勝点	勝	分	負	順位
南アルプスホッケースポーツ少年団 (c3位)		fcア ○ 2 0 - 0 1	fcウ ● 0 0 - 0 1	3	1	0	1	2
広島ホッケースポーツ少年団 (a4位)	fcア ● 1 0 - 0 2		fcイ △ 1 0 - 1 1	1	0	1	1	3
彦根ワイルドキッズ若葉スポーツ少年団 (d4位)	fcウ ○ 1 0 - 0 0	fcイ △ 1 1 - 0 1		4	1	1	0	1

順位	チーム
1	彦根
2	南アルプス
3	広島

6

【女子の部 フレンドリー決勝リーグ】

fd	鳥取	横田	彦根	勝点	勝	分	負	順位
鳥取Jホッケークラブスポーツ少年団 (Fa1位)		fdア ○ 3 0 - 0 0	fdウ ○ 2 2 - 0 0	6	2	0	0	1
横田小ホッケースポーツ少年団 (Fb1位)	fdア ● 0 0 - 0 3		fdイ ○ 7 3 - 0 1	3	1	0	1	2
彦根ワイルドキッズ若葉スポーツ少年団 (Fc1位)	fdウ ● 0 0 - 2 2	fdイ ● 1 0 - 3 7		0	0	0	2	3

順位	チーム
1	鳥取
2	横田
3	彦根

6



第39回全国スポーツ少年団ホッケー交流大会

【男子の部 予選リーグ】

期日：平成29年8月5日～7日

平成29年8月5日～8日

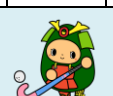

会場：玖珂総合公園人工芝グラウンド

A	フリーデン	丹波・瑞穂	朝日	彦根	勝点	勝	分	負	順位
フリーデン ホッケースポーツ少年団 栃木県		A① ● 1 1 - 2 3 0 - 1	A⑤ ● 1 0 - 1 2 1 - 1	A④ ○ 3 2 - 0 0 1 - 0	3	1	0	2	3
丹波・瑞穂 ホッケースポーツ少年団 京都府	A① ○ 3 2 - 1 1 1 - 0		A③ ● 0 0 - 0 1 0 - 1	A⑥ ○ 8 4 - 0 1 4 - 1	6	2	0	1	2
朝日 ホッケースポーツ少年団 福井県	A⑤ ○ 2 1 - 0 1 1 - 1	A③ ○ 1 0 - 0 0 1 - 0		A② ○ 3 2 - 0 0 1 - 0	9	3	0	0	1
彦根ワイルドキッズ若葉 スポーツ少年団 滋賀県	A④ ● 0 0 - 2 3 0 - 1	A⑥ ● 1 0 - 4 8 1 - 4	A② ● 0 0 - 2 3 0 - 1		0	0	0	3	4

A組最終順位 チーム

フリーデン	30001	1	朝日
丹波・瑞穂	60001	2	丹波・瑞穂
		3	フリーデン
		4	彦根

12

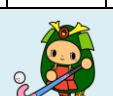
B	Echizen	KUGA	広島	日光	勝点	勝	分	負	順位
Echizen HOMES ² スポーツ少年団 福井県		B① ● 0 0 - 4 5 0 - 1	B⑤ ● 0 0 - 3 5 0 - 2	B④ ● 1 1 - 3 7 0 - 4	0	0	0	3	4
KUGA ホッケースポーツ少年団 山口県	B① ○ 5 4 - 0 0 1 - 0		B③ ○ 3 0 - 0 1 3 - 1	B⑥ ● 0 0 - 1 2 0 - 1	6	2	0	1	2
広島 ホッケースポーツ少年団 広島県	B⑤ ○ 5 3 - 0 0 2 - 0	B③ ● 1 0 - 0 3 1 - 3		B② ● 2 1 - 2 3 1 - 1	3	1	0	2	3
日光ビクトリー ホッケースポーツ少年団 栃木県	B④ ○ 7 3 - 1 1 4 - 0	B⑥ ○ 2 1 - 0 0 1 - 0	B② ○ 3 4 - 1 2 1 - 1		9	3	0	0	1

B組最終順位 チーム

Echizen	1	1	日光
		2	KUGA
		3	広島
		4	Echizen



12

C	鳥取	南アルプス	大谷	横田	勝点	勝	分	負	順位
鳥取Jr ホッケークラブスポーツ少年団 鳥取県	 C① ○ 4 3 - 0 0 1 - 0	C⑤ ○ 4 0 - 0 0 4 - 0	C④ ○ 2 1 - 1 1 1 - 0	9	3	0	0	1	
南アルプス ホッケースポーツ少年団 山梨県	C① ● 0 0 - 3 4 0 - 1	 C③ ● 0 0 - 0 1 0 - 1	C⑥ △ 2 1 - 1 2 1 - 1	1	0	1	2	4	
大谷 ホッケースポーツ少年団 富山県	C⑤ ● 0 0 - 0 4 0 - 4	C③ ○ 1 0 - 0 0 1 - 0	 C② ○ 3 1 - 0 1 2 - 1	6	2	0	1	2	
横田小 ホッケースポーツ少年団 島根県	C④ ● 1 1 - 1 2 0 - 1	C⑥ △ 2 1 - 1 2 1 - 1	C② ● 1 0 - 1 3 1 - 2		1	0	1	2	3

C組最終順位 チーム

鳥取	90001	1	鳥取
		2	大谷
		3	横田
南アルプス	10001	4	南アルプス



12

D	常磐・糸生	はんのう	鳥上		勝点	勝	分	負	順位
常磐・糸生 ホッケースポーツ少年団 福井県	 D① ○ 3 2 - 0 1 1 - 1	D③ ● 0 0 - 1 4 0 - 3			3	1	0	1	2
はんのう ホッケースポーツ少年団 埼玉県	D① ● 1 0 - 2 3 1 - 1	 D② ● 0 0 - 3 5 0 - 2			0	0	0	2	3
鳥上 ホッケースポーツ少年団 島根県	D③ ○ 4 1 - 0 0 3 - 0	D② ○ 5 3 - 0 0 2 - 0			6	2	0	0	1

D組最終順位 チーム

常磐・糸生	30001	1	鳥上
		2	常磐・糸生
はんのう	1	3	はんのう

6

E	八川	春照	各務原		勝点	勝	分	負	順位
八川小学校 ホッケースポーツ少年団 島根県		E① ● 0 0 - 1 3 0 0 - 2	E③ ○ 4 1 - 0 1 3 3 - 1		3	1	0	1	2
春照 ホッケースポーツ少年団 滋賀県	E① ○ 3 1 - 0 0 2 2 - 0		E② ○ 4 2 - 0 0 2 2 - 0		6	2	0	0	1
各務原市 ホッケースポーツ少年団 岐阜県	E③ ● 1 0 - 1 4 1 1 - 3	E② ● 0 0 - 2 4 0 0 - 2			0	0	0	2	3

		E組最終順位 チーム	
八川	30001	1	春照
春照	60001	2	八川
各務原	1	3	各務原

6

F	石動	水堀・沼宮内	伊万里		勝点	勝	分	負	順位
石動 ホッケースポーツ少年団 富山県		F① ● 0 0 - 3 7 0 0 - 4	F③ ○ 5 2 - 0 0 3 3 - 0		3	1	0	1	2
水堀・沼宮内 ホッケースポーツ少年団 岩手県	F① ○ 7 3 - 0 0 4 4 - 0		F② ○ 8 3 - 0 0 5 5 - 0		6	2	0	0	1
伊万里少年 ホッケースポーツ少年団 佐賀県	F③ ● 0 0 - 2 5 0 0 - 3	F② ● 0 0 - 3 8 0 0 - 5			0	0	0	2	3

		F組最終順位 チーム	
石動	30001	1	水堀・沼宮内
水堀・沼宮内	60001	2	石動
伊万里	1	3	伊万里

6





備考:各プール上位2チームが決勝トーナメント、その他のチームはフレンドリーリーグへ進出。

第39回全国スポーツ少年団ホッケー交流大会

【 女子の部 予選リーグ】

期日： 平成29年8月5日～7日

会場： 玖珂総合公園人工芝グラウンド

a	鳥取	糸生	水堀・沼宮内	広島	勝点	勝	分	負	順位
鳥取r ホッケークラブスポーツ少年団 鳥取県		a① △ 0 0 - 0 0 0 0 - 0 0	a⑤ ● 0 0 - 2 2 0 0 - 0 0	a④ ○ 2 1 - 0 1 2 1 - 1 1	4	1	1	1	3
糸生 ホッケースポーツ少年団 福井県	a① △ 0 0 - 0 0 0 0 - 0 0		a③ △ 0 0 - 0 0 0 0 - 0 0	a⑥ ○ 3 1 - 1 2 2 2 - 1 2	5	1	2	0	2
水堀・沼宮内 ホッケースポーツ少年団 岩手県	a⑤ ○ 2 2 - 0 0 0 0 - 0 0	a③ △ 0 0 - 0 0 0 0 - 0 0		a② ○ 1 0 - 0 0 1 1 - 0 0	7	2	1	0	1
広島 ホッケースポーツ少年団 広島県	a④ ● 1 0 - 1 2 1 1 - 1 2	a⑥ ● 2 1 - 1 3 1 1 - 2 3	a② ● 0 0 - 0 1 0 0 - 1 1		0	0	0	3	4





a組最終順位 チーム

鳥取	40001	1	水堀・沼宮内
		2	糸生
		3	鳥取
糸生	50001	4	広島

水堀・沼宮内 70001

広島 1

12

b	Echizen	蟹谷	KUGA	丹波・瑞穂	勝点	勝	分	負	順位
Echizen HOMES ² スポーツ少年団 福井県		b① ● 0 0 - 1 3 0 0 - 2 3	b⑤ ● 0 0 - 2 5 0 0 - 3 5	b④ ● 1 1 - 2 2 1 0 - 0 2	0	0	0	3	4
蟹谷 ホッケースポーツ少年団 富山県	b① ○ 3 1 - 0 0 2 2 - 0 0		b③ ● 1 1 - 1 2 1 0 - 1 2	b⑥ ○ 2 1 - 0 0 2 1 - 0 0	6	2	0	1	2
KUGA ホッケースポーツ少年団 山口県	b⑤ ○ 5 2 - 0 0 3 3 - 0 0	b③ ○ 2 1 - 1 1 2 1 - 0 1		b② ○ 2 2 - 0 0 2 0 - 0 0	9	3	0	0	1
丹波・瑞穂 ホッケースポーツ少年団 京都府	b④ ○ 2 2 - 1 1 0 0 - 0 1	b⑥ ● 0 0 - 1 2 0 0 - 1 2	b② ● 0 0 - 2 2 0 0 - 0 2		3	1	0	2	3



b組最終順位 チーム

Echizen	1	1	KUGA
		2	蟹谷
		3	丹波・瑞穂
蟹谷	60001	4	Echizen

KUGA 90001

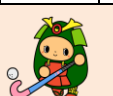

丹波・瑞穂 30001

12

c	朝日	南アルプス	春照	はんのう	勝点	勝	分	負	順位
朝日 ホッケースポーツ少年団 福井県	 c① △ 0 0 - 0 0	c⑤ △ 0 0 - 0 0	c④ ○ 1 0 - 0 0	5	1	2	0	1	
南アルプス ホッケースポーツ少年団 山梨県	c① △ 0 0 - 0 0	 c③ △ 0 0 - 0 0	c⑥ ○ 1 0 - 0 0	5	1	2	0	3	
春照 ホッケースポーツ少年団 滋賀県	c⑤ △ 0 0 - 0 0	c③ △ 0 0 - 0 0	 c② ○ 3 2 - 0 0	5	1	2	0	2	
はんのう ホッケースポーツ少年団 埼玉県	c④ ● 0 0 - 0 1	c⑥ ● 0 0 - 0 1	c② ● 0 0 - 2 3	 0	0	0	0	3	4

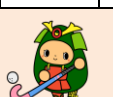

c組最終順位 チーム			
朝日	50003	1	朝日
南アルプス	50001	2	春照
		3	南アルプス
		4	はんのう
春照	50002		
はんのう	1		

12

d	日光	八川	彦根	石動・東部	勝点	勝	分	負	順位
日光Berry's ホッケースポーツ少年団 栃木県	 d① ● 1 0 - 1 2	d⑤ ○ 4 1 - 2 2	d④ ● 1 1 - 2 3	3	1	0	2	3	
八川小学校ホッケー スポーツ少年団 島根県	d① ○ 2 1 - 0 1	 d③ ○ 5 3 - 0 0	d⑥ ○ 2 2 - 0 1	9	3	0	0	1	
彦根ワイルドキッズ若葉 スポーツ少年団 滋賀県	d⑤ ● 2 2 - 1 4	d③ ● 0 0 - 3 5	 d② ● 1 0 - 1 4	0	0	0	3	4	
石動・東部 ホッケースポーツ少年団 富山県	d④ ○ 3 2 - 1 1	d⑥ ● 1 0 - 2 2	d② ○ 4 2 - 0 1	 6	2	0	1	2	

d組最終順位 チーム			
日光	30001	1	八川
八川	90001	2	石動・東部
		3	日光
		4	彦根
彦根	1		
石動・東部	60001		

12

e	常磐	大谷	横田		勝点	勝	分	負	順位
常磐 ホッケースポーツ少年団 福井県		e① ● 0 0 - 3 4 0 0 - 1	e③ △ 0 0 - 0 0 0 0 - 0		1	0	1	1	2
大谷 ホッケースポーツ少年団 富山県	e① ○ 4 3 - 0 0 1 1 - 0		e② ○ 2 1 - 0 0 1 1 - 0		6	2	0	0	1
横田小 ホッケースポーツ少年団 島根県	e③ △ 0 0 - 0 0 0 0 - 0	e② ● 0 0 - 1 2 0 0 - 1			1	0	1	1	3

		e組最終順位 チーム	
常磐	10002	1	大谷
		2	常磐
		3	横田
大谷	60001		
横田	10001		

備考:各プール上位2チームが決勝トーナメント、その他のチームはフレンドリーリーグへ進出。

【試合日程】



●第1日目 8月5日(土)

会場: 玖珂総合公園人工芝グラウンド

No.	開始時間	試合番号	Aコート	試合番号	Bコート	試合番号	Cコート	試合番号	Dコート
1	9:30	A①	A 1 男子予選 A 2 フリーデン 1 1 - 2 3 丹波・瑞穂 栃木県 京都府	B①	B 1 男子予選 B 2 Echizen 0 0 - 4 5 KUGA 福井県 山口県	C①	C 1 男子予選 C 2 鳥取 4 3 - 0 0 南アルプス 鳥取県 山梨県	D①	D 1 男子予選 D 2 常盤・糸生 3 2 - 0 1 はんのう 福井県 埼玉県
2	10:05	E①	E 1 男子予選 E 2 八川 0 0 - 1 3 春照 鳥根県 滋賀県	F①	F 1 男子予選 F 2 石動 0 0 - 3 7 水堀・沼宮内 富山県 岩手県	A②	A 3 男子予選 A 4 朝日 3 2 - 0 0 彦根 福井県 滋賀県	B②	B 3 男子予選 B 4 広島 2 1 - 2 3 日光 広島県 栃木県
3	10:40	C②	C 3 男子予選 C 4 大谷 3 1 - 0 1 横田 鳥根県 滋賀県	a①	a 1 女子予選 a 2 鳥取 0 0 - 0 0 糸生 鳥取県 福井県	b①	b 1 女子予選 b 2 Echizen 0 0 - 1 3 蟹谷 福井県 富山県	c①	c 1 女子予選 c 2 朝日 0 0 - 0 0 南アルプス 福井県 山梨県
4	11:15	d①	d 1 女子予選 d 2 日光 1 0 - 1 2 八川 栃木県 鳥根県	e①	e 1 女子予選 e 2 常盤 0 0 - 3 4 大谷 福井県 富山県	a②	a 3 女子予選 a 4 水堀・沼宮内 1 0 - 0 0 広島 岩手県 広島県	b②	b 3 女子予選 b 4 KUGA 2 2 - 0 0 丹波・瑞穂 山口県 京都府
5	11:50	c②	c 3 女子予選 c 4 春照 3 2 - 0 0 はんのう 滋賀県 埼玉県	d②	d 3 女子予選 d 4 彦根 1 0 - 1 4 石動・東部 滋賀県 富山県	A③	A 2 男子予選 A 3 丹波・瑞穂 0 0 - 0 1 朝日 京都府 福井県	B③	B 2 男子予選 B 3 KUGA 3 0 - 0 1 広島 山口県 広島県
6	12:25	C③	C 2 男子予選 C 3 南アルプス 0 0 - 0 1 大谷 山梨県 富山県	D②	D 2 男子予選 D 3 はんのう 0 0 - 3 5 鳥上 埼玉県 鳥根県	E②	E 2 男子予選 E 2 春照 4 2 - 0 0 各務原 滋賀県 岐阜県	F②	F 2 男子予選 F 3 水堀・沼宮内 8 3 - 0 0 伊万里 岩手県 佐賀県
7	13:00	A④	A 1 男子予選 A 4 フリーデン 3 2 - 0 0 彦根 栃木県 滋賀県	B④	B 1 男子予選 B 4 Echizen 1 1 - 3 7 日光 福井県 栃木県	C④	C 1 男子予選 C 4 鳥取 2 1 - 1 1 横田 鳥取県 鳥根県	a③	a 2 女子予選 a 3 糸生 0 0 - 0 0 水堀・沼宮内 福井県 岩手県
8	13:35	b③	b 2 女子予選 b 3 蟹谷 1 1 - 1 2 KUGA 富山県 山口県	c③	c 2 女子予選 c 3 南アルプス 0 0 - 0 0 春照 山梨県 滋賀県	d③	d 2 女子予選 d 3 八川 5 3 - 0 0 彦根 鳥根県 滋賀県	e②	e 2 女子予選 e 3 大谷 2 1 - 0 0 横田 富山県 鳥根県
9	14:10	a④	a 1 女子予選 a 4 鳥取 2 1 - 0 1 広島 鳥取県 広島県	b④	b 1 女子予選 b 4 Echizen 1 1 - 2 2 丹波・瑞穂 福井県 京都府	c④	c 1 女子予選 c 4 朝日 1 0 - 0 0 はんのう 福井県 埼玉県	d④	d 1 女子予選 d 4 日光 1 1 - 2 3 石動・東部 栃木県 富山県
10	14:45	D③	D 1 男子予選 D 3 常盤・糸生 0 0 - 1 4 鳥上 福井県 鳥根県	E③	E 1 男子予選 E 3 八川 4 1 - 0 1 各務原 鳥根県 岐阜県	F③	F 1 男子予選 F 3 石動 5 2 - 0 0 伊万里 富山県 佐賀県	A⑤	A 1 男子予選 A 3 フリーデン 1 0 - 1 2 朝日 栃木県 福井県
11	15:20	B⑤	B 1 男子予選 B 3 Echizen 0 0 - 3 5 広島 福井県 広島県	C⑤	C 1 男子予選 C 3 鳥取 4 0 - 0 0 大谷 鳥取県 富山県	A⑥	A 2 男子予選 A 4 丹波・瑞穂 8 4 - 0 1 彦根 京都府 滋賀県	B⑥	B 2 男子予選 B 4 KUGA 0 0 - 1 2 日光 山口県 栃木県
12	15:55	C⑥	C 2 男子予選 C 4 南アルプス 2 1 - 1 2 横田 山梨県 2 so 3 鳥根県	e③	e 1 j女子予選 e 3 常盤 0 0 - 0 0 横田 福井県 鳥根県				
1	9:30	a⑤	a 1 女子予選 a 3 鳥取 0 0 - 2 2 水堀・沼宮内 鳥取県 岩手県	b⑤	b 1 女子予選 b 3 Echizen 0 0 - 2 5 KUGA 福井県 山口県	c⑤	c 1 女子予選 c 3 朝日 0 0 - 0 0 春照 福井県 滋賀県	d⑤	d 1 女子予選 d 3 日光 4 1 - 2 2 彦根 栃木県 滋賀県
2	10:05	a⑥	a 2 女子予選 a 4 糸生 3 1 - 1 2 広島 福井県 広島県	b⑥	b 2 女子予選 b 4 蟹谷 2 1 - 0 0 丹波・瑞穂 富山県 埼玉県	c⑥	c 2 女子予選 c 4 南アルプス 1 0 - 0 0 はんのう 山梨県 埼玉県	d⑥	d 2 女子予選 d 4 八川 2 2 - 0 1 石動・東部 鳥根県 富山県

※試合会場は午前8時開場。

【試合日程】



●第2日目 8月6日(日)

会場: 玖珂総合公園人工芝グラウンド

No	開始時間	試合番号	Aコート	試合番号	Bコート	試合番号	Cコート	試合番号	Dコート
1	9:00	FA①	A3位 男子Fリーグ D3位 フリーデン 4 $\begin{matrix} 3 & - & 0 \\ 1 & - & 0 \end{matrix}$ 0 はんのう 栃木県 埼玉県	FB①	B3位 男子Fリーグ E3位 広島 2 $\begin{matrix} 1 & - & 0 \\ 1 & - & 1 \end{matrix}$ 1 各務原 広島県 岐阜県	FC①	C3位 男子Fリーグ F3位 横田 0 $\begin{matrix} 0 & - & 0 \\ 0 & - & 1 \end{matrix}$ 1 伊万里 鳥根県 佐賀県		
2	9:35	1	E1位 男子1回戦 C2位 春照 2 $\begin{matrix} 0 & - & 0 \\ 2 & - & 0 \end{matrix}$ 0 大谷 滋賀県 EX 富山県	2	D2位 男子1回戦 F2位 常磐・糸生 5 $\begin{matrix} 3 & - & 0 \\ 2 & - & 0 \end{matrix}$ 0 石動 福井県 EX 富山県	3	A2位 男子1回戦 E2位 丹波・瑞穂 2 $\begin{matrix} 0 & - & 0 \\ 2 & - & 0 \end{matrix}$ 0 八川 京都府 EX 鳥根県	4	B2位 男子1回戦 F1位 KUGA 1 $\begin{matrix} 0 & - & 0 \\ 1 & - & 1 \end{matrix}$ 1 水曜・沼宮内 山口県 EX 岩手県
3	10:10	fbア	b3位 女子fリーグ e3位 丹波・瑞穂 0 $\begin{matrix} 0 & - & 1 \\ 0 & - & 1 \end{matrix}$ 2 横田 京都府 鳥根県	fcア	c3位 女子fリーグ a4位 南アルプス 2 $\begin{matrix} 0 & - & 0 \\ 2 & - & 1 \end{matrix}$ 1 広島 山梨県 広島県	FA②	D3位 男子Fリーグ C4位 はんのう 0 $\begin{matrix} 0 & - & 1 \\ 0 & - & 0 \end{matrix}$ 1 南アルプス 埼玉県 EX 山梨県	faア	a3位 女子fリーグ 鳥取 2 $\begin{matrix} 0 & - & 0 \\ 2 & - & 0 \end{matrix}$ 0 日光 鳥取県 栃木県
4	10:45					あ	c2位 女子1回戦 e1位 春照 0 $\begin{matrix} 0 & - & 1 \\ 0 & - & 0 \end{matrix}$ 1 大谷 滋賀県 富山県	い	e2位 女子1回戦 b2位 常磐 0 $\begin{matrix} 0 & - & 2 \\ 0 & - & 1 \end{matrix}$ 3 蟹谷 福井県 EX 富山県
5	11:20	FC②	F3位 男子Fリーグ B4位 伊万里 2 $\begin{matrix} 2 & - & 1 \\ 0 & - & 0 \end{matrix}$ 1 Echizen 佐賀県 福井県	5	1の敗者 男子交流戦 2の敗者 大谷 1 $\begin{matrix} 1 & - & 0 \\ 0 & - & 0 \end{matrix}$ 0 石動 富山県 富山県	6	3の敗者 男子交流戦 4の敗者 八川 0 $\begin{matrix} 0 & - & 0 \\ 0 & - & 1 \end{matrix}$ 1 水曜・沼宮内 鳥根県 岩手県	FB②	E3位 男子Fリーグ A4位 各務原 2 $\begin{matrix} 1 & - & 0 \\ 1 & - & 1 \end{matrix}$ 1 彦根 岐阜県 滋賀県
6	11:55			fcイ	a4位 女子fリーグ d4位 広島 1 $\begin{matrix} 0 & 1 \\ 1 & 0 \end{matrix}$ 1 彦根 鳥根県 富山県	fbイ	e3位 女子fリーグ c4位 横田 0 $\begin{matrix} 0 & - & 0 \\ 0 & - & 0 \end{matrix}$ 0 はんのう 鳥根県 埼玉県	faイ	d3位 女子fリーグ b4位 日光 1 $\begin{matrix} 1 & - & 2 \\ 0 & - & 0 \end{matrix}$ 2 Echizen 栃木県 福井県
7	12:30	7	A1位 男子準々決勝 1の勝者 朝日 1 $\begin{matrix} 1 & - & 0 \\ 0 & - & 1 \end{matrix}$ 1 春照 福井県 EX 滋賀県	8	2の勝者 男子準々決勝 B1位 常磐・糸生 2 $\begin{matrix} 1 & - & 2 \\ 1 & - & 0 \end{matrix}$ 2 日光 福井県 EX 栃木県	9	C1位 男子準々決勝 3の勝者 鳥取 1 $\begin{matrix} 0 & - & 0 \\ 1 & - & 0 \end{matrix}$ 0 丹波・瑞穂 鳥取県 EX 京都府	10	4の勝者 男子準々決勝 D1位 KUGA 0 $\begin{matrix} 0 & - & 4 \\ 0 & - & 0 \end{matrix}$ 4 鳥上 山口県 EX 鳥根県
8	13:05	う	a1位 女子準々決勝 d2位 水曜・沼宮内 5 $\begin{matrix} 2 & - & 0 \\ 3 & - & 0 \end{matrix}$ 0 石動・東部 岩手県 EX 富山県	か	a2位 女子準々決勝 d1位 糸生 0 $\begin{matrix} 0 & - & 0 \\ 0 & - & 0 \end{matrix}$ 0 八川 福井県 EX 鳥根県	え	あの勝者 女子準々決勝 b1位 大谷 0 $\begin{matrix} 0 & - & 0 \\ 0 & - & 1 \end{matrix}$ 1 KUGA 富山県 山口県	お	c1位 女子準々決勝 いの勝者 朝日 0 $\begin{matrix} 0 & - & 1 \\ 0 & - & 2 \end{matrix}$ 3 蟹谷 福井県 富山県
9	13:40	FA③	A3位 男子Fリーグ C4位 フリーデン 2 $\begin{matrix} 2 & - & 0 \\ 0 & - & 0 \end{matrix}$ 0 南アルプス 栃木県 山梨県	FB③	B3位 男子Fリーグ A4位 広島 3 $\begin{matrix} 2 & - & 0 \\ 1 & - & 0 \end{matrix}$ 0 彦根 広島県 滋賀県	fbウ	b3位 女子fリーグ c4位 丹波・瑞穂 0 $\begin{matrix} 0 & - & 1 \\ 0 & - & 0 \end{matrix}$ 1 はんのう 京都府 埼玉県	faウ	a3位 女子fリーグ b4位 鳥取 2 $\begin{matrix} 2 & - & 0 \\ 0 & - & 0 \end{matrix}$ 0 Echizen 鳥取県 福井県
10	14:15	FC③	C3位 男子Fリーグ B4位 横田 3 $\begin{matrix} 0 & - & 0 \\ 3 & - & 0 \end{matrix}$ 0 Echizen 鳥根県 福井県			き	うの敗者 女子交流戦 あの敗者 石動・東部 1 $\begin{matrix} 0 & - & 0 \\ 1 & - & 0 \end{matrix}$ 0 春照 富山県 滋賀県	く	いの敗者 女子交流戦 かの敗者 常磐 1 $\begin{matrix} 1 & - & 0 \\ 0 & - & 0 \end{matrix}$ 0 八川 福井県 鳥根県
11	14:50	11	7の敗者 男子交流戦 8の敗者 朝日 0 $\begin{matrix} 0 & - & 0 \\ 0 & - & 0 \end{matrix}$ 0 常磐・糸生 福井県 福井県	12	9の敗者 男子交流戦 10の敗者 丹波・瑞穂 1 $\begin{matrix} 0 & - & 0 \\ 1 & - & 1 \end{matrix}$ 1 KUGA 京都府 山口県	け	えの敗者 女子交流戦 おの敗者 大谷 3 $\begin{matrix} 1 & - & 0 \\ 2 & - & 0 \end{matrix}$ 0 朝日 富山県 福井県	fcウ	c3位 女子fリーグ d4位 南アルプス 0 $\begin{matrix} 0 & - & 0 \\ 0 & - & 1 \end{matrix}$ 1 彦根 山梨県 滋賀県
12	15:35	FD①	FA1位 男子決勝リーグ FB1位 フリーデン 2 $\begin{matrix} 1 & - & 1 \\ 1 & - & 2 \end{matrix}$ 3 広島 栃木県 広島県	fdア	fa1位 女子決勝リーグ fb1位 鳥取 3 $\begin{matrix} 0 & - & 0 \\ 3 & - & 0 \end{matrix}$ 0 横田 鳥取県 鳥根県	13	7の勝者 男子準決勝 8の勝者 春照 0 $\begin{matrix} 0 & - & 0 \\ 0 & - & 0 \end{matrix}$ 0 日光 滋賀県 EX 栃木県	14	9の勝者 男子準決勝 10の勝者 鳥取 0 $\begin{matrix} 0 & - & 1 \\ 0 & - & 2 \end{matrix}$ 3 鳥上 鳥取県 鳥根県
13	16:20	FD②	FB1位 男子決勝リーグ FC1位 広島 6 $\begin{matrix} 1 & - & 0 \\ 5 & - & 0 \end{matrix}$ 0 伊万里 広島県 佐賀県	fdイ	fb1位 女子決勝リーグ fc1位 横田 7 $\begin{matrix} 3 & - & 0 \\ 4 & - & 1 \end{matrix}$ 1 彦根 鳥根県 滋賀県	こ	うの勝者 女子準決勝 えの勝者 水曜・沼宮内 1 $\begin{matrix} 0 & - & 0 \\ 1 & - & 0 \end{matrix}$ 0 KUGA 岩手県 EX 山口県	さ	おの勝者 女子準決勝 かの勝者 蟹谷 1 $\begin{matrix} 1 & - & 0 \\ 0 & - & 1 \end{matrix}$ 1 糸生 富山県 EX 福井県
14	17:05					FD③	FA1位 男子決勝リーグ FC1位 フリーデン 11 $\begin{matrix} 4 & - & 0 \\ 7 & - & 0 \end{matrix}$ 0 伊万里 栃木県 佐賀県	fdウ	fa1位 女子決勝リーグ fc1位 鳥取 2 $\begin{matrix} 2 & - & 0 \\ 0 & - & 0 \end{matrix}$ 0 彦根 鳥取県 滋賀県
15	17:40	15	13の勝者 男子決勝 14の勝者 春照 5 $\begin{matrix} 2 & - & 0 \\ 3 & - & 0 \end{matrix}$ 0 鳥取 水曜・沼宮内 1 $\begin{matrix} 1 & - & 0 \\ 0 & - & 0 \end{matrix}$ 0 蟹谷 水曜・沼宮内 1 $\begin{matrix} 1 & - & 0 \\ 0 & - & 0 \end{matrix}$ 0 蟹谷	し	この勝者 女子決勝 さの勝者 水曜・沼宮内 1 $\begin{matrix} 1 & - & 0 \\ 0 & - & 0 \end{matrix}$ 0 蟹谷				

			滋賀県	EX	鳥取県	岩手県	富山県
				SD			

	閉 会 式
--	-------

大会名：第39回 全国スポーツ少年団ホッケー交流大会

デー

期 日：	番号	開始時刻	備考	Lチーム	L		R	Rチーム	チームNo.	
	A①	09:30	男子予選	フリーデンホッケースポーツ少年団	1	-	3	丹波・瑞穂ホッケースポーツ少年団	3	フリーデン
	E①	10:05	男子予選	八川小学校ホッケースポーツ少年団	0	-	3	春照ホッケースポーツ少年団	18	八川
	C②	10:40	男子予選	大谷ホッケースポーツ少年団	3	-	1	横田小ホッケースポーツ少年団	6	大谷
	d①	11:15	女子予選	日光Berry'sホッケースポーツ少年団	1	-	2	八川小学校ホッケースポーツ少年団	2w	日光
	c②	11:50	女子予選	春照ホッケースポーツ少年団	3	-	0	はんのうホッケースポーツ少年団	12w	春照
	C③	12:25	男子予選	南アルプスホッケースポーツ少年団	0	-	1	大谷ホッケースポーツ少年団	5	南アルプス
	A④	13:00	男子予選	フリーデンホッケースポーツ少年団	3	-	0	彦根ワイルドキッズ若葉スポーツ少年団	3	フリーデン
	b③	13:35	女子予選	蟹谷ホッケースポーツ少年団	1	-	2	KUGAホッケースポーツ少年団	6w	蟹谷
	a④	14:10	女子予選	鳥取Jrホッケークラブスポーツ少年団	2	-	1	広島ホッケースポーツ少年団	15w	鳥取
	D③	14:45	男子予選	常磐・糸生ホッケースポーツ少年団	0	-	4	鳥上ホッケースポーツ少年団	8	常磐・糸生
	B⑤	15:20	男子予選	Echizen HOMES'スポーツ少年団	0	-	5	広島ホッケースポーツ少年団	10	Echizen
	C⑥	15:55	男子予選	南アルプスホッケースポーツ少年団	2	-	2	横田小ホッケースポーツ少年団	5	南アルプス
	a⑤	09:30	女子予選	鳥取Jrホッケークラブスポーツ少年団	0	-	2	水堀・沼宮内ホッケースポーツ少年団	15w	鳥取
	a⑥	10:05	女子予選	糸生ホッケースポーツ少年団	3	-	2	広島ホッケースポーツ少年団	9w	糸生
	B①	09:30	男子予選	Echizen HOMES'スポーツ少年団	0	-	5	KUGAホッケースポーツ少年団	10	Echizen
	F①	10:05	男子予選	石動ホッケースポーツ少年団	0	-	7	水堀・沼宮内ホッケースポーツ少年団	7	石動
	a①	10:40	女子予選	鳥取Jrホッケークラブスポーツ少年団	0	-	0	糸生ホッケースポーツ少年団	15w	鳥取
	e①	11:15	女子予選	常磐ホッケースポーツ少年団	0	-	4	大谷ホッケースポーツ少年団	8w	常磐
	d②	11:50	女子予選	彦根ワイルドキッズ若葉スポーツ少年団	1	-	4	石動・東部ホッケースポーツ少年団	13w	彦根
	D②	12:25	男子予選	はんのうホッケースポーツ少年団	0	-	5	鳥上ホッケースポーツ少年団	4	はんのう
	B④	13:00	男子予選	Echizen HOMES'スポーツ少年団	1	-	7	日光ビクトリーホッケースポーツ少年団	10	Echizen
	c③	13:35	女子予選	南アルプスホッケースポーツ少年団	0	-	0	春照ホッケースポーツ少年団	4w	南アルプス
	b④	14:10	女子予選	Echizen HOMES'スポーツ少年団	1	-	2	丹波・瑞穂ホッケースポーツ少年団	11w	Echizen
	E③	14:45	男子予選	八川小学校ホッケースポーツ少年団	4	-	1	各務原市ホッケースポーツ少年団	18	八川
	C⑤	15:20	男子予選	鳥取Jrホッケークラブスポーツ少年団	4	-	0	大谷ホッケースポーツ少年団	15	鳥取
	e③	15:55	女子予選	常磐ホッケースポーツ少年団	0	-	0	横田小ホッケースポーツ少年団	8w	常磐
	b⑤	09:30	女子予選	Echizen HOMES'スポーツ少年団	0	-	5	KUGAホッケースポーツ少年団	11w	Echizen
	b⑥	10:05	女子予選	蟹谷ホッケースポーツ少年団	2	-	0	丹波・瑞穂ホッケースポーツ少年団	6w	蟹谷
	C①	09:30	男子予選	鳥取Jrホッケークラブスポーツ少年団	4	-	0	南アルプスホッケースポーツ少年団	15	鳥取
	A②	10:05	男子予選	朝日ホッケースポーツ少年団	3	-	0	彦根ワイルドキッズ若葉スポーツ少年団	9	朝日
	b①	10:40	女子予選	Echizen HOMES'スポーツ少年団	0	-	3	蟹谷ホッケースポーツ少年団	11w	Echizen
	a②	11:15	女子予選	水堀・沼宮内ホッケースポーツ少年団	1	-	0	広島ホッケースポーツ少年団	1w	水堀・沼宮内
	A③	11:50	男子予選	丹波・瑞穂ホッケースポーツ少年団	0	-	1	朝日ホッケースポーツ少年団	14	丹波・瑞穂
	E②	12:25	男子予選	春照ホッケースポーツ少年団	4	-	0	各務原市ホッケースポーツ少年団	13	春照
	C④	13:00	男子予選	鳥取Jrホッケークラブスポーツ少年団	2	-	1	横田小ホッケースポーツ少年団	15	鳥取
	d③	13:35	女子予選	八川小学校ホッケースポーツ少年団	5	-	0	彦根ワイルドキッズ若葉スポーツ少年団	17w	八川
	c④	14:10	女子予選	朝日ホッケースポーツ少年団	1	-	0	はんのうホッケースポーツ少年団	10w	朝日
	F③	14:45	男子予選	石動ホッケースポーツ少年団	5	-	0	伊万里少年ホッケースポーツ少年団	7	石動
	A⑥	15:20	男子予選	丹波・瑞穂ホッケースポーツ少年団	8	-	1	彦根ワイルドキッズ若葉スポーツ少年団	14	丹波・瑞穂
	c⑤	09:30	女子予選	朝日ホッケースポーツ少年団	0	-	0	春照ホッケースポーツ少年団	10w	朝日
	c⑥	10:05	女子予選	南アルプスホッケースポーツ少年団	1	-	0	はんのうホッケースポーツ少年団	4w	南アルプス
	D①	09:30	男子予選	常磐・糸生ホッケースポーツ少年団	3	-	1	はんのうホッケースポーツ少年団	8	常磐・糸生
	B②	10:05	男子予選	広島ホッケースポーツ少年団	2	-	3	日光ビクトリーホッケースポーツ少年団	19	広島
	c①	10:40	女子予選	朝日ホッケースポーツ少年団	0	-	0	南アルプスホッケースポーツ少年団	10w	朝日
	b②	11:15	女子予選	KUGAホッケースポーツ少年団	2	-	0	丹波・瑞穂ホッケースポーツ少年団	19w	KUGA
	B③	11:50	男子予選	KUGAホッケースポーツ少年団	3	-	1	広島ホッケースポーツ少年団	21	KUGA
	F②	12:25	男子予選	水堀・沼宮内ホッケースポーツ少年団	8	-	0	伊万里少年ホッケースポーツ少年団	1	水堀・沼宮内
	a③	13:00	女子予選	糸生ホッケースポーツ少年団	0	-	0	水堀・沼宮内ホッケースポーツ少年団	9w	糸生
	e②	13:35	女子予選	大谷ホッケースポーツ少年団	2	-	0	横田小ホッケースポーツ少年団	5w	大谷
	d④	14:10	女子予選	日光Berry'sホッケースポーツ少年団	1	-	3	石動・東部ホッケースポーツ少年団	2w	日光
	A⑤	14:45	男子予選	フリーデンホッケースポーツ少年団	1	-	2	朝日ホッケースポーツ少年団	3	フリーデン
	B⑥	15:20	男子予選	KUGAホッケースポーツ少年団	0	-	2	日光ビクトリーホッケースポーツ少年団	21	KUGA
	d⑤	09:30	女子予選	日光Berry'sホッケースポーツ少年団	4	-	2	彦根ワイルドキッズ若葉スポーツ少年団	2w	日光

平成29年
8月5日
(土)
【第1日目】

d⑥	10:05	女子予選	八川小学校ホッケースポーツ少年団	2	-	1	石動・東部ホッケースポーツ少年団	17w	八川
FA①	9:00	男子Fリーグ	フリーデンホッケースポーツ少年団	0	-	0	はんのうホッケースポーツ少年団	3	A3位
男1	9:35	男子1回戦							
fbア	10:10	女子Fリーグ	丹波・瑞穂ホッケースポーツ少年団	0		0	横田小ホッケースポーツ少年団	14w	b3位
	10:45								
FC②	11:20	男子Fリーグ	伊万里少年ホッケースポーツ少年団	0	-	0	Echizen HOMES'スポーツ少年団	20	F3位
	11:55								
男7	12:30	男子準々決勝							
女う	13:05	女子準々決勝							
FA③	13:40	男子Fリーグ	フリーデンホッケースポーツ少年団	0	-	0	南アルプスホッケースポーツ少年団	3	A3位
FC③	14:15	男子Fリーグ	横田小ホッケースポーツ少年団	0	-	0	Echizen HOMES'スポーツ少年団	16	C3位
男11	14:50	男子交流戦							
FD①	15:35	男子F決勝リーグ	フリーデンホッケースポーツ少年団	0	-	0	広島ホッケースポーツ少年団	3	FA1位
FD②	16:20	男子F決勝リーグ	広島ホッケースポーツ少年団	0	-	0	#N/A	19	FB1位
	17:05								
男15	17:40	男子決勝							
FB①	9:00	男子Fリーグ	広島ホッケースポーツ少年団	0	-	0	各務原市ホッケースポーツ少年団	19	B3位
男2	9:35	男子1回戦							
fcア	10:10	女子Fリーグ	南アルプスホッケースポーツ少年団	0	-	0	広島ホッケースポーツ少年団	4w	c3位
	10:45								
男5	11:20	男子交流戦							
fcイ	11:55	女子Fリーグ	広島ホッケースポーツ少年団	0	-	0	彦根ワイルドキッズ若葉スポーツ少年団	18w	a4位
男8	12:30	男子準々決勝							
女か	13:05	女子準々決勝							
FB③	13:40	男子Fリーグ	広島ホッケースポーツ少年団	0	-	0	彦根ワイルドキッズ若葉スポーツ少年団	19	B3位
	14:15								
男12	14:50	男子交流戦							
fdア	15:35	女子F決勝リーグ	fa1位	0	-	0	fb1位		fa1位
fdイ	16:20	女子F決勝リーグ	fb1位	0	-	0	fc1位		fb1位
	17:05								
女し	17:40	女子決勝							
FC①	9:00	男子Fリーグ	横田小ホッケースポーツ少年団	0	-	0	伊万里少年ホッケースポーツ少年団	16	C3位
男3	9:35	男子1回戦							
FA②	10:10	男子Fリーグ	はんのうホッケースポーツ少年団	0	-	0	南アルプスホッケースポーツ少年団	4	D3位
女あ	10:45	女子1回戦							
男6	11:20	男子交流戦							
fbイ	11:55	女子Fリーグ	横田小ホッケースポーツ少年団	0	-	0	はんのうホッケースポーツ少年団	16w	e3位
男9	12:30	男子準々決勝							
女え	13:05	女子準々決勝							
fbウ	13:40	女子Fリーグ	丹波・瑞穂ホッケースポーツ少年団	0	-	0	はんのうホッケースポーツ少年団	14w	b3位
女き	14:15	女子交流戦							
女け	14:50	女子交流戦							
男13	15:35	男子準決勝							
女こ	16:20	女子準決勝							
FD③	17:05	男子F決勝リーグ	フリーデンホッケースポーツ少年団	0	-	0	#N/A	3	FA1位
	9:00								
男4	9:35	男子1回戦							
faア	10:10	女子F決勝リーグ	鳥取Jrホッケークラブスポーツ少年団	0	-	0	#N/A	15w	fa1位
女い	10:45	女子1回戦							
FB②	11:20	男子Fリーグ	各務原市ホッケースポーツ少年団	0	-	0	彦根ワイルドキッズ若葉スポーツ少年団	11	E3位
faイ	11:55	女子Fリーグ	日光Berry'sホッケースポーツ少年団	0	-	0	Echizen HOMES'スポーツ少年団	2w	d3位
男10	12:30	男子準々決勝							
女お	13:05	女子準々決勝							
faウ	13:40	女子Fリーグ	鳥取Jrホッケークラブスポーツ少年団	2	-	0	Echizen HOMES'スポーツ少年団	15w	a3位
女く	14:15	女子交流戦							
fcウ	14:50	女子Fリーグ	南アルプスホッケースポーツ少年団	0	-	0	彦根ワイルドキッズ若葉スポーツ少年団	4w	c3位
男14	15:35	男子準決勝							

平成29年
8月6日
(日)
【第2日目】

女さ	16:20	女子準決勝							
fdウ	17:05	女子決勝リーグ	#N/A	0	-	0	#N/A	鳥取	fa1位

男子決勝トーナメント

平成29年 8月6日 (日) 【第2日目】	1	9:35	男子1回戦	春照ホッケースポーツ少年団	2	-	0	大谷ホッケースポーツ少年団	13	E1位
	2	9:35	男子1回戦	常磐・糸生ホッケースポーツ少年団	5	-	0	石動ホッケースポーツ少年団	8	D2位
	3	9:35	男子1回戦	丹波・瑞穂ホッケースポーツ少年団	2	-	0	八川小学校ホッケースポーツ少年団	14	A2位
	4	9:35	男子1回戦	KUGAホッケースポーツ少年団	4	-	3	水堀・沼宮内ホッケースポーツ少年団	21	B2位
	5	11:20	男子交流戦	大谷ホッケースポーツ少年団	1	-	0	石動ホッケースポーツ少年団	6	1の敗者
	6	11:20	男子交流戦	八川小学校ホッケースポーツ少年団	0	-	1	水堀・沼宮内ホッケースポーツ少年団	18	3の敗者
	7	12:30	男子準々決勝	朝日ホッケースポーツ少年団	2	-	4	春照ホッケースポーツ少年団	9	A1位
	8	12:30	男子準々決勝	常磐・糸生ホッケースポーツ少年団	2	-	4	日光ビクトリーホッケースポーツ少年団	8	2の勝者
	9	12:30	男子準々決勝	鳥取Jホッケークラブスポーツ少年団	1	-	0	八川小学校ホッケースポーツ少年団	15	C1位
	10	12:30	男子準々決勝	KUGAホッケースポーツ少年団	0	-	4	鳥上ホッケースポーツ少年団	21	4の勝者
	11	14:50	男子交流戦	朝日ホッケースポーツ少年団	0	-	0	常磐・糸生ホッケースポーツ少年団	9	7の敗者
	12	14:50	男子交流戦	八川小学校ホッケースポーツ少年団	1	-	1	KUGAホッケースポーツ少年団	18	9の敗者
	13	15:35	男子準決勝	春照ホッケースポーツ少年団	2	-	1	常磐・糸生ホッケースポーツ少年団	13	7の勝者
	14	15:35	男子準決勝	鳥取Jホッケークラブスポーツ少年団	0	-	3	鳥上ホッケースポーツ少年団	15	9の勝者
	15	17:40	男子決勝	春照ホッケースポーツ少年団	5	-	0	鳥取Jホッケークラブスポーツ少年団	13	13の勝者

女子決勝トーナメント

平成29年 8月6日 (日) 【第2日目】	あ	10:45	女子1回戦	春照ホッケースポーツ少年団	0	-	1	大谷ホッケースポーツ少年団	12w	c2位
	い	10:45	女子1回戦	常磐ホッケースポーツ少年団	0	-	3	蟹谷ホッケースポーツ少年団	8w	e2位
	う	13:05	女子準々決勝	水堀・沼宮内ホッケースポーツ少年団	5	-	0	石動・東部ホッケースポーツ少年団	1w	a1位
	え	13:05	女子準々決勝	大谷ホッケースポーツ少年団	0	-	1	KUGAホッケースポーツ少年団	5w	あの勝者
	お	13:05	女子準々決勝	朝日ホッケースポーツ少年団	0	-	3	蟹谷ホッケースポーツ少年団	10w	c1位
	か	13:05	女子準々決勝	糸生ホッケースポーツ少年団	2	-	0	八川小学校ホッケースポーツ少年団	9w	a2位
	き	14:15	女子交流戦	石動・東部ホッケースポーツ少年団	1	-	0	春照ホッケースポーツ少年団	7w	うの敗者
	く	14:15	女子交流戦	常磐ホッケースポーツ少年団	1	-	0	八川小学校ホッケースポーツ少年団	8w	いの敗者
	け	14:50	女子交流戦	大谷ホッケースポーツ少年団	3	-	0	朝日ホッケースポーツ少年団	5w	えの敗者
	こ	16:20	女子準決勝	水堀・沼宮内ホッケースポーツ少年団	1	-	0	KUGAホッケースポーツ少年団	1w	うの勝者
	さ	16:20	女子準決勝	蟹谷ホッケースポーツ少年団	4	-	3	糸生ホッケースポーツ少年団	6w	おの勝者
	し	17:40	女子決勝	石動・東部ホッケースポーツ少年団	1	-	0	蟹谷ホッケースポーツ少年団	7w	この勝者

チームNo.		日付	会場	ピッチ
14	丹波・瑞穂	8	5 Aコート	(人工芝)
13	春照	8	5 Aコート	(人工芝)
16	横田	8	5 Aコート	(人工芝)
17w	八川	8	5 Aコート	(人工芝)
3w	はんのう	8	5 Aコート	(人工芝)
6	大谷	8	5 Aコート	(人工芝)
12	彦根	8	5 Aコート	(人工芝)
19w	KUGA	8	5 Aコート	(人工芝)
18w	広島	8	5 Aコート	(人工芝)
17	鳥上	8	5 Aコート	(人工芝)
19	広島	8	5 Aコート	(人工芝)
16	横田	8	5 Aコート	(人工芝)
1w	水堀・沼宮内	8	6 Aコート	(人工芝)
18w	広島	8	6 Aコート	(人工芝)
21	KUGA	8	5 Bコート	(人工芝)
1	水堀・沼宮内	8	5 Bコート	(人工芝)
9w	糸生	8	5 Bコート	(人工芝)
5w	大谷	8	5 Bコート	(人工芝)
7w	石動・東部	8	5 Bコート	(人工芝)
17	鳥上	8	5 Bコート	(人工芝)
2	日光	8	5 Bコート	(人工芝)
12w	春照	8	5 Bコート	(人工芝)
14w	丹波・瑞穂	8	5 Bコート	(人工芝)
11	各務原	8	5 Bコート	(人工芝)
6	大谷	8	5 Bコート	(人工芝)
16w	横田	8	5 Bコート	(人工芝)
19w	KUGA	8	6 Bコート	(人工芝)
14w	丹波・瑞穂	8	6 Bコート	(人工芝)
5	南アルプス	8	5 Cコート	(人工芝)
12	彦根	8	5 Cコート	(人工芝)
6w	蟹谷	8	5 Cコート	(人工芝)
18w	広島	8	5 Cコート	(人工芝)
9	朝日	8	5 Cコート	(人工芝)
11	各務原	8	5 Cコート	(人工芝)
16	横田	8	5 Cコート	(人工芝)
13w	彦根	8	5 Cコート	(人工芝)
3w	はんのう	8	5 Cコート	(人工芝)
20	伊万里	8	5 Cコート	(人工芝)
12	彦根	8	5 Cコート	(人工芝)
12w	春照	8	6 Cコート	(人工芝)
3w	はんのう	8	6 Cコート	(人工芝)
4	はんのう	8	5 Dコート	(人工芝)
2	日光	8	5 Dコート	(人工芝)
4w	南アルプス	8	5 Dコート	(人工芝)
14w	丹波・瑞穂	8	5 Dコート	(人工芝)
19	広島	8	5 Dコート	(人工芝)
20	伊万里	8	5 Dコート	(人工芝)
1w	水堀・沼宮内	8	5 Dコート	(人工芝)
16w	横田	8	5 Dコート	(人工芝)
7w	石動・東部	8	5 Dコート	(人工芝)
9	朝日	8	5 Dコート	(人工芝)
2	H2位	8	5 Dコート	(人工芝)
13w	彦根	8	6 Dコート	(人工芝)

フリーデン	丹波・瑞穂
八川	春照
大谷	横田
日光	八川
春照	はんのう
南アルプス	大谷
フリーデン	彦根
蟹谷	KUGA
鳥取	広島
常磐・糸生	鳥上
Echizen	広島
南アルプス	横田
鳥取	水堀・沼宮内
糸生	広島
Echizen	KUGA
石動	水堀・沼宮内
鳥取	糸生
常磐	大谷
彦根	石動・東部
はんのう	鳥上
Echizen	日光
南アルプス	春照
Echizen	丹波・瑞穂
八川	各務原
鳥取	大谷
常磐	横田
Echizen	KUGA
蟹谷	丹波・瑞穂
鳥取	南アルプス
朝日	彦根
Echizen	蟹谷
水堀・沼宮内	広島
丹波・瑞穂	朝日
春照	各務原
鳥取	横田
八川	彦根
朝日	はんのう
石動	伊万里
丹波・瑞穂	彦根
朝日	春照
南アルプス	はんのう
常磐・糸生	はんのう
広島	日光
朝日	南アルプス
KUGA	丹波・瑞穂
KUGA	広島
水堀・沼宮内	伊万里
糸生	水堀・沼宮内
大谷	横田
日光	石動・東部
フリーデン	朝日
KUGA	日光
日光	彦根

7w	石動・東部	8	6	Dコート	(人工芝)
4	D3位	8	6	Aコート	(人工芝)
		8	6	Aコート	(人工芝)
16w	e3位	8	6	Aコート	(人工芝)
		8	6	Aコート	(人工芝)
10	B4位	8	6	Aコート	(人工芝)
		8	6	Aコート	(人工芝)
		8	6	Aコート	(人工芝)
5	C4位	8	6	Aコート	(人工芝)
10	B4位	8	6	Aコート	(人工芝)
		8	6	Aコート	(人工芝)
19	FB1位	8	7	Aコート	(人工芝)
伊万里	FC1位	8	7	Aコート	(人工芝)
				Aコート	
11	E3位	8	6	Bコート	(人工芝)
		8	6	Bコート	(人工芝)
18w	a4位	8	6	Bコート	(人工芝)
		8	6	Bコート	(人工芝)
13w	d4位	8	6	Bコート	(人工芝)
		8	6	Bコート	(人工芝)
		8	6	Bコート	(人工芝)
12	A4位	8	6	Bコート	(人工芝)
		8	6	Bコート	(人工芝)
	fb1位	8	7	Bコート	(人工芝)
	fc1位	8	7	Bコート	(人工芝)
		8	7	Bコート	(人工芝)
20	F3位	8	6	Cコート	(人工芝)
		8	6	Cコート	(人工芝)
5	C4位	8	6	Cコート	(人工芝)
		8	6	Cコート	(人工芝)
		8	6	Cコート	(人工芝)
3w	c4位	8	6	Cコート	(人工芝)
		8	6	Cコート	(人工芝)
		8	6	Cコート	(人工芝)
3w	c4位	8	6	Cコート	(人工芝)
		8	6	Cコート	(人工芝)
		8	6	Cコート	(人工芝)
		8	7	Cコート	(人工芝)
		8	7	Cコート	(人工芝)
伊万里	FC1位	8	7	Cコート	(人工芝)
		8	6	Dコート	(人工芝)
横田	fb1位	8	6	Dコート	(人工芝)
		8	6	Dコート	(人工芝)
12	A4位	8	6	Dコート	(人工芝)
11w	b4位	8	6	Dコート	(人工芝)
		8	6	Dコート	(人工芝)
		8	6	Dコート	(人工芝)
11w	b4位	8	6	Dコート	(人工芝)
		8	6	Dコート	(人工芝)
13w	d4位	8	6	Dコート	(人工芝)
		8	7	Dコート	(人工芝)

八川	石動・東部
フリーデン	はんのう
丹波・瑞穂	横田
	0 0
伊万里	Echizen
	0 0
	0 0
フリーデン	南アルプス
横田	Echizen
	0 0
フリーデン	広島
広島	#N/A
広島	各務原
	0 0
南アルプス	広島
広島	彦根
広島	彦根
fa1位	fb1位
fb1位	fc1位
横田	伊万里
はんのう	南アルプス
	0 0
横田	はんのう
	0 0
丹波・瑞穂	はんのう
	0 0
	0 0
フリーデン	#N/A
鳥取	#N/A
各務原	彦根
日光	Echizen
鳥取	Echizen
南アルプス	彦根

		8	7	Dコート	(人工芝)
0	fc1位	8	7	Dコート	(人工芝)

#N/A #N/A

6	C2位	8	6	Aコート	(人工芝)	春照	大谷
7	F2位	8	6	Bコート	(人工芝)	常磐・糸生	石動
18	E2位	8	6	Cコート	(人工芝)	丹波・瑞穂	八川
1	F1位	8	6	Dコート	(人工芝)	KUGA	水堀・沼宮内
7	2の敗者	8	6	Bコート	(人工芝)	大谷	石動
1	4の敗者	8	6	Cコート	(人工芝)	八川	水堀・沼宮内
13	1の勝者	8	6	Aコート	(人工芝)	朝日	春照
2	B1位	8	6	Bコート	(人工芝)	常磐・糸生	日光
18	3の勝者	8	6	Cコート	(人工芝)	鳥取	八川
17	D1位	8	6	Dコート	(人工芝)	KUGA	鳥上
8	8の敗者	8	6	Aコート	(人工芝)	朝日	常磐・糸生
21	10の敗者	8	6	Bコート	(人工芝)	八川	KUGA
8	8の勝者	8	6	Cコート	(人工芝)	春照	常磐・糸生
17	10の勝者	8	6	Dコート	(人工芝)	鳥取	鳥上
15	14の勝者	8	6	Aコート	(人工芝)	春照	鳥取

5w	e1位	8	6	Cコート	(人工芝)	春照	大谷
6w	b2位	8	6	Dコート	(人工芝)	常磐	蟹谷
7w	d2位	8	6	Aコート	(人工芝)	水堀・沼宮内	石動・東部
19w	b1位	8	6	Bコート	(人工芝)	大谷	KUGA
6w	い <small>の</small> 勝者	8	6	Cコート	(人工芝)	朝日	蟹谷
17w	d1位	8	6	Dコート	(人工芝)	糸生	八川
12w	あ <small>の</small> 敗者	8	6	Cコート	(人工芝)	石動・東部	春照
17w	か <small>の</small> 敗者	8	6	Dコート	(人工芝)	常磐	八川
10w	お <small>の</small> 敗者	8	6	Cコート	(人工芝)	大谷	朝日
19w	え <small>の</small> 勝者	8	7	Cコート	(人工芝)	水堀・沼宮内	KUGA
9w	か <small>の</small> 勝者	8	7	Dコート	(人工芝)	蟹谷	糸生
6w	さ <small>の</small> 勝者	8	7	Bコート	(人工芝)	石動・東部	蟹谷

男子F決勝

2013全日本男子社会人ホッケー選手権大会
【参加チーム】

2013全日本男子社会人ホッケー
【ユニフォーム】

チーム番号	参加チーム	チーム名	都道府県		指定 ユニフォーム	ユニホーム	シャツ
1	水堀・沼宮内 ホッケースポーツ少年団	水堀・沼宮内	岩手県	1			
2	日光ビクトリー ホッケースポーツ少年団	日光	栃木県	2			
3	フリーデン ホッケースポーツ少年団	フリーデン	栃木県	3			
4	はんのう ホッケースポーツ少年団	はんのう	埼玉県	4			
5	南アルプス ホッケースポーツ少年団	南アルプス	山梨県	5			
6	大谷 ホッケースポーツ少年団	大谷	富山県	6			
7	石動 ホッケースポーツ少年団	石動	富山県	7			
8	常磐・糸生 ホッケースポーツ少年団	常磐・糸生	福井県	8			
9	朝日 ホッケースポーツ少年団	朝日	福井県	9			
10	Echizen HOMES ² スポーツ少年団	Echizen	福井県	10			
11	各務原市 ホッケースポーツ少年団	各務原	岐阜県	11			
12	彦根ワイルドキッズ若葉 スポーツ少年団	彦根	滋賀県	12			
13	春照 ホッケースポーツ少年団	春照	滋賀県	13			
14	丹波・瑞穂 ホッケースポーツ少年団	丹波・瑞穂	京都府	14			
15	鳥取Jr ホッケークラブスポーツ少	鳥取	鳥取県	15			
16	横田小 ホッケースポーツ少年団	横田	島根県	16			
17	鳥上 ホッケースポーツ少年団	鳥上	島根県	17			
18	八川小学校 ホッケースポーツ少年団	八川	島根県	18			
19	広島 ホッケースポーツ少年団	広島	広島県	19			
20	伊万里少年 ホッケースポーツ少年団	伊万里	佐賀県	20			
21	KUGA ホッケースポーツ少年団	KUGA	山口県	21			
22				22			
23				23			
24				24			
25				25			
26				26			
27				27			
28	え	え		28			
	22	22	21	28			
1w	水堀・沼宮内 ホッケースポーツ少年団	水堀・沼宮内	岩手県	1w			
2w	日光Berry's ホッケースポーツ少年団	日光	栃木県	2w			
3w	はんのう ホッケースポーツ少年団	はんのう	埼玉県	3w			
4w	南アルプス ホッケースポーツ少年団	南アルプス	山梨県	4w			
5w	大谷 ホッケースポーツ少年団	大谷	富山県	5w			
6w	蟹谷 ホッケースポーツ少年団	蟹谷	富山県	6w			
7w	石動・東部 ホッケースポーツ少年団	石動・東部	富山県	7w			
8w	常磐 ホッケースポーツ少年団	常磐	福井県	8w			
9w	糸生 ホッケースポーツ少年団	糸生	福井県	9w			

10w	朝日 ホッケースポーツ少年団	朝日	福井県	10w	
11w	Echizen HOMES ² スポーツ少年団	Echizen	福井県	11w	
12w	春照 ホッケースポーツ少年団	春照	滋賀県	12w	
13w	彦根ワイルドキッズ若葉 スポーツ少年団	彦根	滋賀県	13w	
14w	丹波・瑞穂 ホッケースポーツ少年団	丹波・瑞穂	京都府	14w	
15w	鳥取Jr ホッケークラブスポーツ少	鳥取	鳥取県	15w	
16w	横田小 ホッケースポーツ少年団	横田	島根県	16w	
17w	八川小学校ホッケースポーツ少年団	八川	島根県	17w	
18w	広島 ホッケースポーツ少年団	広島	広島県	18w	
19w	KUGA ホッケースポーツ少年団	KUGA	山口県	19w	
20w				20w	
21w				21w	
22w	a	a		22w	
23w	b	b		23w	
24w	c	c		24w	

22

22

19

24

-選手権大会

パンツ	ソックス	GKシャツ
-----	------	-------