

男子 14チーム

	A	B	C
1	1	2	3
2	4	5	6
3	7	8	9
4	10	11	12
5	13	14	

決勝トーナメントへ

予選リーグ

男子合計

男女合計 63試合

26試合

41試合

フレンドリー

6試合

決勝トーナメント (交流含む)

9試合

女子 8チーム

	A	B
1	1	2
2	3	4
3	5	6
4	7	8

予選リーグ

女子合計

12試合

22試合

フレンドリー

3試合

決勝トーナメント (交流含む)

7試合

第44回全国スポーツ少年団ホッケー交流大会対戦表【案1】

A組B組上位3チームとC組上位2チーム計8が決勝トーナメント
 その他の6チームがフレンドリートーナメントへ

A	1	2	3	4	5
1		A①	A⑥	A⑨	A⑩
2			A④	A⑦	A⑩
3				A②	A⑧
4					A⑤
5					

B	1	2	3	4	5
1		B①	B⑥	B⑨	B⑩
2			B④	B⑦	B⑩
3				B②	B⑧
4					B⑤
5					

C	1	2	3	4
1		C①	C⑤	C④
2			C③	C⑥
3				C②
4				

男子決勝トーナメント（8チーム）

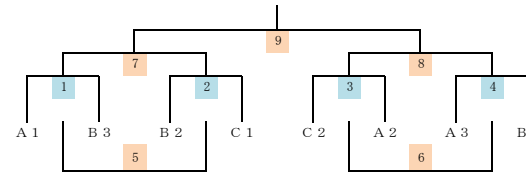

男子フレンドリートーナメント（6チーム）

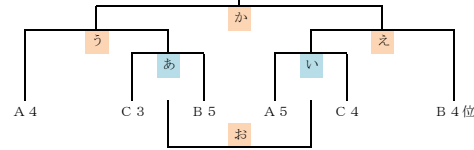

男子		予選	F	決T	1日計
1日目		14			14
2日目		12	2	4	18
3日目			4	5	9
合計		26	6	9	
3日間					41

女子（8チーム）

予選リーグにて決勝トーナメントの組み合わせを決定

a	1	2	3	4
1		a①	a⑤	a④
2			a③	a⑥
3				a②
4				

b	1	2	3	4
1		b①	b⑤	b④
2			b③	b⑥
3				b②
4				

女子決勝トーナメント（8チーム）

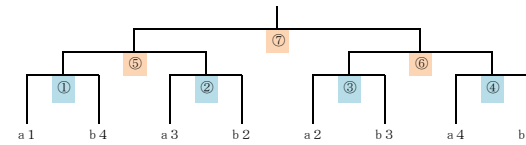

女子		予選	F	決T	1日計
1日目		8			8
2日目		4	4	4	8
3日目			3	3	6
合計		12	3	7	
3日間					22

女子フレンドリートーナメント

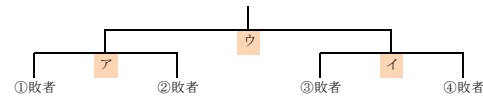

男女合計		予選	F	決T	1日計	
1日目		22	0	0	22	
2日目		16	2	8	26	
3日目			0	7	8	15
合計		38	9	16		
3日間					63	

【試 合 日 程】

●第1日目 2月11日(金)

No.	開始時間	番試 号会	Aコート	番試 号会	Bコート	番試 号会	Cコート
1	13:00	A ①	男子予選 	B ①	男子予選 	C ①	男子予選
2	13:30	a ①	女子予選 	b ①	女子予選 	A ②	男子予選
3	14:00	a ②	女子予選 	B ②	男子予選 	C ②	男子予選
4	14:30	b ②	女子予選 	A ③	男子予選 	B ③	男子予選
5	15:00	a ③	女子予選 	b ③	女子予選 	C ③	男子予選
6	15:30	A ④	男子予選 	B ④	男子予選 	C ④	男子予選
7	16:00	a ④	女子予選 	b ④	女子予選 	A ⑤	男子予選
8	16:30	B ⑤	男子予選 				

※試合会場は午前8時30分開場。

【試合日程】

●第2日目 2月12日(土)

No.	開始時間	番試合	Aコート	番試合	Bコート	番試合	Cコート
1	9:30	A ⑥	男子予選 	B ⑥	男子予選 		
2	10:00	A ⑦	男子予選 	B ⑦	男子予選 	C ⑤	男子予選
2	10:30	a ⑤	女子予選 	b ⑤	女子予選 	C ⑥	男子予選
3	11:00	A ⑧	男子予選 	B ⑧	男子予選 		
4	11:30	a ⑥	女子予選 	b ⑥	女子予選 	A ⑨	男子予選
5	12:00	A ⑩	男子予選 	B ⑨	男子予選 	B ⑩	男子予選
6	13:45	①	女子準々決勝 	②	女子準々決勝 	③	女子準々決勝
7	14:15	④	女子準々決勝 	1	男子準々決勝 	2	男子準々決勝
8	14:45	3	男子準々決勝 	4	男子準々決勝 		
9	15:15	あ	男子フレンドリー 	い	男子フレンドリー 		

※試合会場は午前8時30分開場。

【試 合 日 程】

●最終日 2月13日(日)

No.	開始時間	番試合	Aコート	番試合	Bコート	番試合	Cコート
1	9:30	う	男子フレンドリー準決勝 	え	男子フレンドリー準決勝 	ア	女子フレンドリー準決勝
2	10:00	⑤	女子準決勝 	⑥	女子準決勝 	イ	女子フレンドリー準決勝
3	10:30	7	男子準決勝 	8	男子準決勝 	お	男子フレンドリー交流戦
4	11:00	⑦	女子決勝 	5	男子交流戦 	か	男子フレンドリー決勝
5	11:30	9	男子決勝 	6	男子交流戦 	ウ	女子フレンドリー決勝
	12:30	閉 会 式					

※試合会場は午前8時開場。

第44回全国スポーツ少年団ホッケー交流大会
【男子の部 グループリーグ】

期日：令和4年2月11～13日
会場：玖珂総合公園人工芝グラウンド

A	1	2	3	4	5	勝点	勝	分	負	順位
1		A ① - 	A ⑥ - 	A ⑨ - 	A ③ - 					
2	A ① - 		A ④ - 	A ⑦ - 	A ⑩ - 					
3	A ⑥ - 	A ④ - 		A ② - 	A ⑧ - 					
4	A ⑨ - 	A ⑦ - 	A ② - 		A ⑤ - 					
5	A ③ - 	A ⑩ - 	A ⑧ - 	A ⑤ - 						

B	1	2	3	4	5	勝点	勝	分	負	順位
1		B ① - 	B ⑥ - 	B ⑨ - 	B ③ - 					
2	B ① - 		B ④ - 	B ⑦ - 	B ⑩ - 					
3	B ⑥ - 	B ④ - 		B ② - 	B ⑧ - 					
4	B ⑨ - 	B ⑦ - 	B ② - 		B ⑤ - 					
5	B ③ - 	B ⑩ - 	B ⑧ - 	B ⑤ - 						

C	1	2	3	4	勝点	勝	分	負	順位
1		C ① - 	C ⑤ - 	C ④ - 					
2	C ① - 		C ③ - 	C ⑥ - 					
3	C ⑤ - 	C ③ - 		C ② - 					
4	C ④ - 	C ⑥ - 	C ② - 						

備考：Aプール・Bプールの上位3チーム、Cプールの上位2チームが決勝トーナメント、その他のチームはフレンドリーリーグへ進出。

第44回全国スポーツ少年団ホッケー交流大会

【女子の部 グループリーグ】

期日：令和4年2月11～13日

会場：玖珂総合公園人工芝グラウンド

a	1	2	3	4	勝点	勝	分	負	順位
1		a ① - -	a ⑤ - -	a ④ - -					
2	a ① - -		a ③ - -	a ⑥ - -					
3	a ⑤ - -	a ③ - -		a ② - -					
4	a ④ - -	a ⑥ - -	a ② - -						

b	1	2	3	4	勝点	勝	分	負	順位
1		b ① - -	b ⑤ - -	b ④ - -					
2	b ① - -		b ③ - -	b ⑥ - -					
3	b ⑤ - -	b ③ - -		b ② - -					
4	b ④ - -	b ⑥ - -	b ② - -						

男子の部 決勝トーナメント

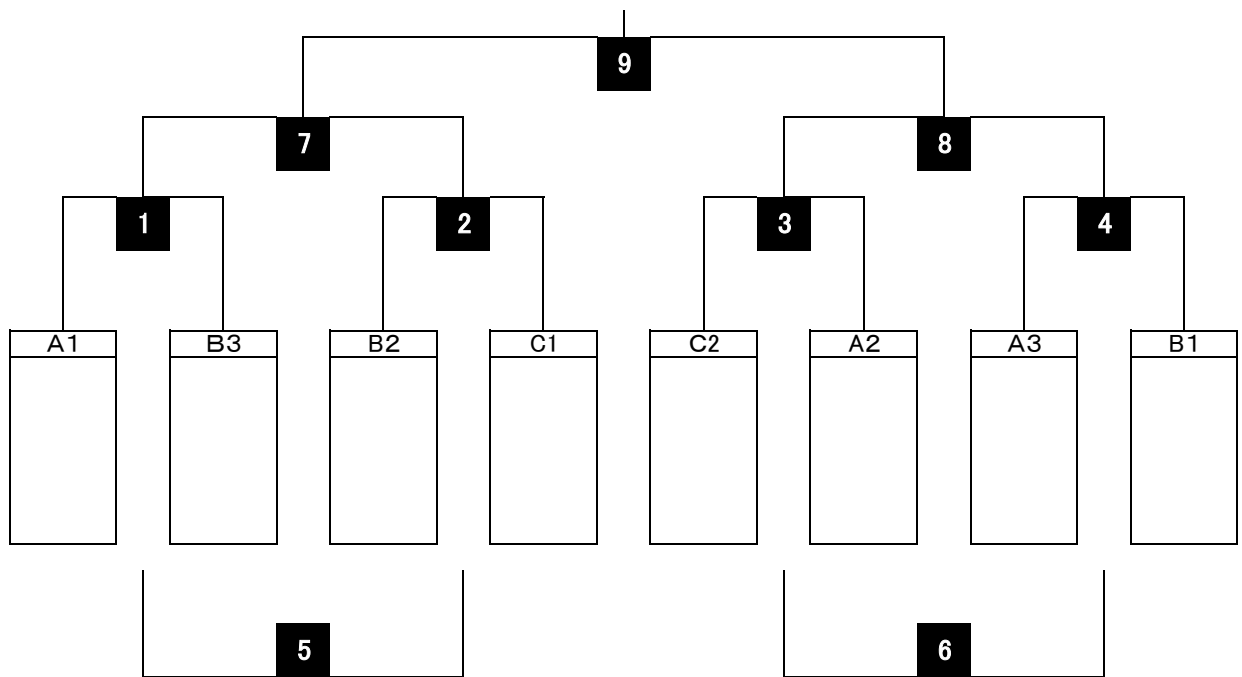

女子の部 決勝トーナメント

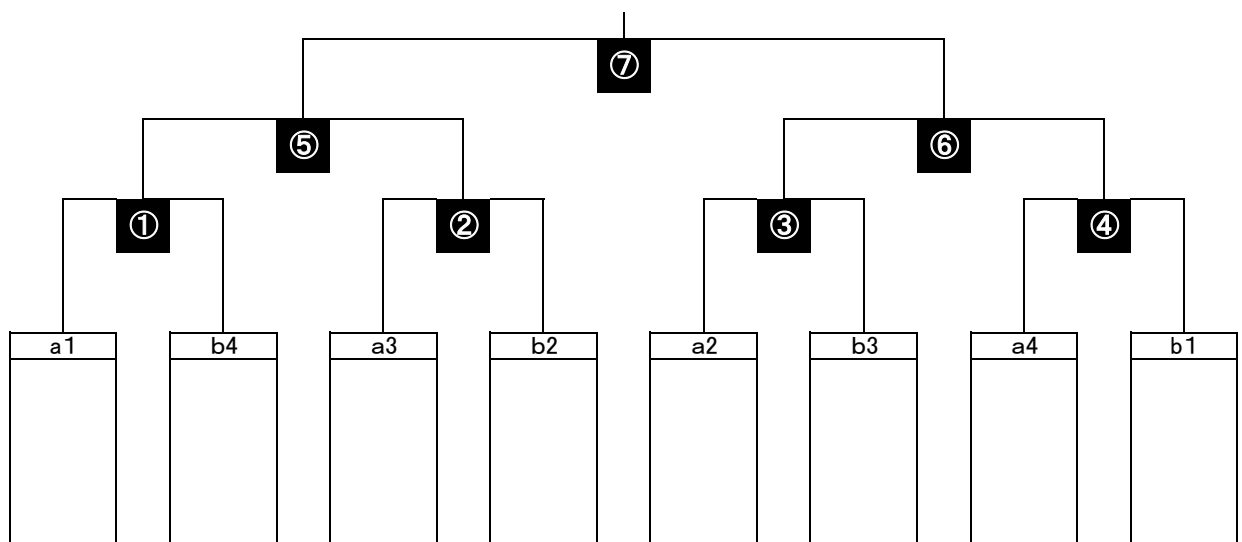

男子の部 フレンドリートーナメント

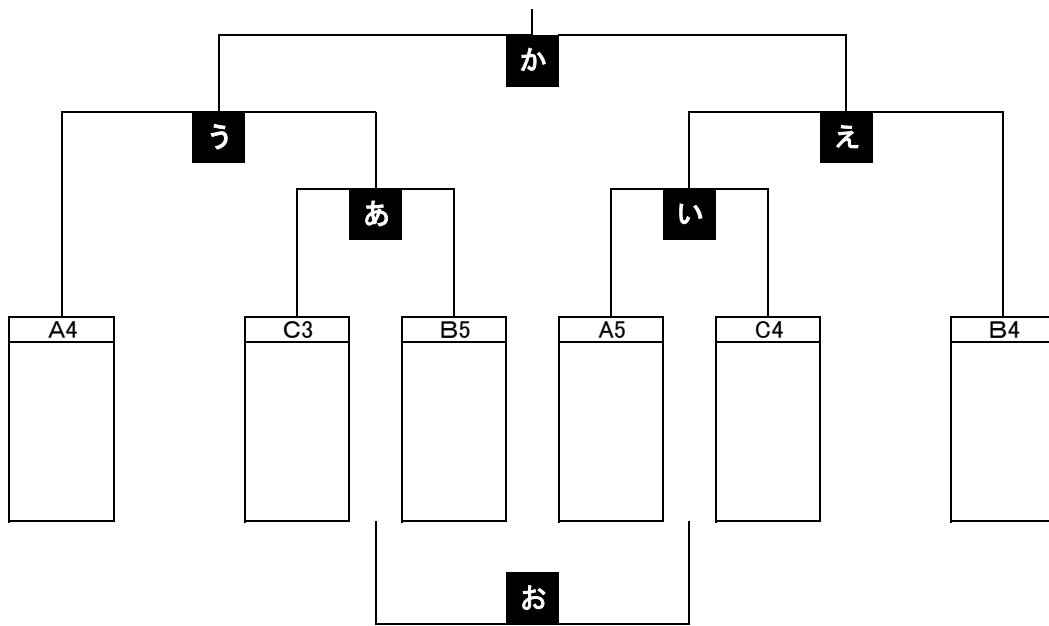

女子の部 フレンドリートーナメント

